

Emisor térmico Bajo Ventana
Émetteur Modèle Plinthe
Conservatory Heater
Emissor térmico de Rodapé



HAVERLAND®

Modelo / Model

RCB

Benjamin



- ES** MANUAL DE INSTALACIÓN Y USO
- FR** MANUEL D'INSTALLATION ET ENTRETIEN
- E** INSTRUCTIONS AND INSTALATION MANUAL
- P** MANUAL DE INSTALAÇÃO E USO

CLASE II / CLASSE II / CLASS II
IP 24

www.haverland.com

 info@haverland.com



HAVERLAND
comprometidos con el
medio ambiente

Fabricado en España
Fabriqué en Espagne
Made in Spain
Fabricado em Espanha

arcbmor@-01_2012

ESPAÑOL

Muchas gracias por elegir los emisores térmicos digitales de bajo consumo RCB, con un exclusivo programador electrónico de temperatura y horario.

Antes de comenzar a usar los radiadores eléctricos digitales de bajo consumo RCB le recomendamos que lea con atención este manual, para poder obtener su correcto funcionamiento con las máximas garantías.

FRANÇAIS

Merci beaucoup d'avoir choisi les radiateurs électriques digitaux de basse-consommation du modèle RCB, avec un programmateur électrique de température et d'horaire exclusif.

Avant de commencer à utiliser les radiateurs électriques digitaux de basse-consommation RCB, nous vous recommandons de lire attentivement ce manuel pour pouvoir obtenir un fonctionnement correct avec les garanties maximales.

ENGLISH

Thank you very much for choosing the low consumption RCB digital electric radiators with an exclusive electronic time and temperature programmer.

Before using the low consumption RCB digital electric radiators, we recommend that you read this instruction manual in order to ensure correct operation.

PORTUGUÊS

Agradecemos sua escolha pelos radiadores elétricos digitais de baixo consumo do modelo RCB. Nosso aparelhos são dotados de um exclusivo programador eletrônico de temperatura e horário.

Antes de começar a utilizar os radiadores elétricos digitais de baixo consumo RCB lhe recomendamos que leia com atenção este manual para assegurar seu correto funcionamento com a máxima garantia.

ÍNDICE DE CONTENIDOS

0. Advertencias generales **Pag. 3**

0.0 Advertencias eléctricas

ES

1. Descripción del radiador

1.1. Teclado y pantalla LCD

1.2. Modos de funcionamiento

1.3. Bloqueo de teclado

1.4. Programación de la hora, minutos y día de la semana

1.5. Programación

2. Instalación y montaje

3. Mantenimiento

TABLE DES MATIÈRES

0. Advertisements généraux **Pag. 7**

0.0 Normes de securite

FR

1. Description du radiateur

1.1. Clavier et display LCD

1.2. Description des differents modes d'utilisation

1.3. Securite enfants

1.4. Imposition de l'heure et programmation horaire

1.5. Programmation (Function Chrono)

2. Instructions d'installation (exclusive pour la France)

3. Maintient

TABLE OF CONTENTS

0. General warnings **Pag. 11**

0.0 Safety warnings

E

1. Heater description

1.1. Keyboard and LCD display

1.2. Working description

1.3. Children's safety

1.4. Time setting and hourly programming

1.5. Programmation (Fuction Chrono)

2. Instructions for the installation

3. Maintainance

ÍNDICE

0. Advertencias gerais **Pag. 15**

0.0 Advertencias eléctricas

P

1. Descrição do emissor

1.1. Teclado e ecrã LCD

1.2. Modos de operação

1.3. Bloqueio do teclado

1.4. Programação da hora, minuto e dia da semana

1.5. Função de programação (Crono)

2. Instruções de instalação

3. Manutenção

0. ADVERTENCIAS GENERALES

- * Este emisor térmico es un aparato para fijarlo a la pared. Por favor, lea las instrucciones explicativas para su montaje.
- * Este emisor se ha llenado con una cantidad determinada de un fluido térmico especial, por lo que las reparaciones que requieran la apertura del depósito o la presencia de fugas, no deben efectuarse más que por el fabricante o por un S.A.T.
- * Para desconectar el emisor de la red eléctrica saque la clavija de alimentación del enchufe. Nunca tire del cable.
- * No dejar el cable de conexión en contacto con el aparato mientras esté encendido.
- * Durante su funcionamiento, debe tenerse la precaución de mantener el aparato alejado de materiales combustibles tales como cortinas, moquetas, muebles, etc.
- *  **NO CUBRIR EL APARATO. NO LO USE PARA SECAR ROPA.** Si se cubre, existe el riesgo de producirse un sobrecalentamiento.
- * **PELIGRO:** Si el cable de alimentación está dañado, debe ser sustituido por el fabricante o por su Servicio Postventa, por personal cualificado similar con el fin de evitar un peligro.
- * Si el aparato se va a instalar en un cuarto de baño, debe ser colocado de tal manera que el aparato no pueda ser tocado por cualquier persona que se encuentre en la bañera o ducha.
- * El aparato no debe estar situado debajo o delante de una toma de corriente.
- * Cuando se desechen los emisores, deben tenerse en cuenta los requisitos establecidos por la legislación para el tratamiento y reciclaje de los residuos.
- * Este emisor no se debe encastrar. Respetar siempre las distancias de seguridad.
- * Para evitar que los niños puedan variar la programación del emisor, dispone de un bloqueo.
- * Este aparato no está pensado para ser usado por personas (incluidos niños) con capacidades físicas reducidas, sensoriales o mentales, con poca experiencia o conocimiento, al menos que estén bajo supervisión de una persona responsable de su seguridad con las instrucciones de uso del aparato. Los niños deben ser supervisados para asegurar que no juegan con el aparato.
- * Este emisor **NO puede funcionar con centralitas externas** programables o cualquier otro dispositivo de control exterior.
- * El humo de cigarrillos, velas e incensarios combinados con el efecto de convección pueden causar manchas en la pared. Esto no es un fallo del aparato. Además, el efecto de la luz solar o de algunas luces halógenas pueden causar decoloración en el aparato.
- * Las variaciones de temperatura en el entorno más inmediato del aparato, puede generar "ruidos" y "chasquidos". No es un fallo del aparato.
- * La garantía del aparato no cubrirá cualquier daño causado por la no lectura de estas instrucciones.

0.0 ADVERTENCIAS ELÉCTRICAS

- * La instalación debe ser efectuada según la legislación eléctrica vigente.
- * **Este aparato NO debe ser conectado a tierra.**
- * **Este aparato tiene un cable negro del mando remoto "Fil-Pilote (No válido en España).** De no utilizarlo hay que aislarlo y no hay que conectarlo NUNCA a tierra.
- * El emisor debe ser instalado de tal manera que la clavija de alimentación sea siempre accesible.
- * Antes de efectuar operaciones de mantenimiento, comprobar que se haya desconectado el interruptor general de la instalación eléctrica.
- * Controlar si en la instalación eléctrica hay un dispositivo de seguridad magnetotérmico y diferencial de alta sensibilidad con interrupción omnipolar conectado directamente a la toma o a la caja de conexión que se utiliza. Es obligatorio que haya un dispositivo de interrupción omnipolar específico sólo para el aparato. La distancia de separación de todos los contactos debe ser por lo menos de 3 mm.

1. DESCRIPCIÓN DEL EMISOR

1.1. Teclado y pantalla LCD



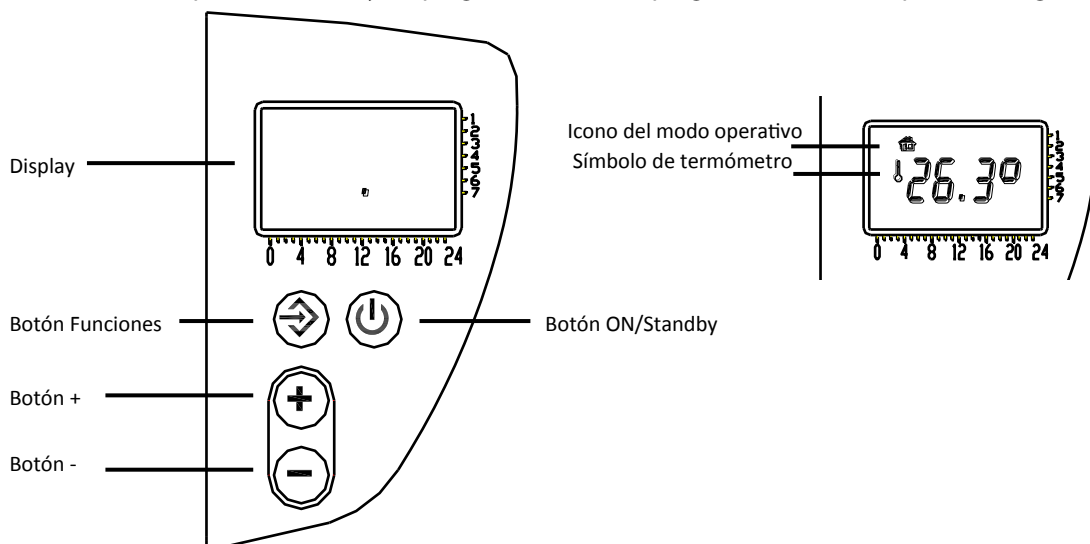

- RCB tiene cuatro botones y una pantalla.
- Presionando el botón "ON/stand-by" se desconecta el emisor. Cuando el emisor está en standby en el display aparece un puntito que parpadea.
- Pulsando la tecla "Funciones" se elige el modo de funcionamiento; Confort, Economía, Antihielo, Programación ó Fil-Pilote (no apto en España).
- Cuando está funcionando aparecen la hora y los programas en modo programación o la temperatura elegida en los otros modos.



1.2. Modos de funcionamiento

- Su emisor tiene 5 modos operativos: Confort, economía, antihielo, Crono y Fil-Pilote (No valido para España).

- Para pasar de un modo al otro presionar el botón FUNCIONES .

CONFORT		Regulación sin límites de tiempo en el nivel alto de temperatura.
ECONOMÍA		Regulación sin límites de tiempo en el nivel bajo de temperatura.
ANTIHIELO		Regulación sin límites de tiempo en los 7°C.
CRONO		Sigue la programación semanal en los dos niveles de temperatura (alta y baja) definidos por el usuario hora por hora.
FIL-PILOTE		La temperatura alta programada localmente se modifica según los mandos recibidos por la central Fil-Pilote. En este modo reconoce 6 mandos: confort, reducción (temperatura alta - 3.5°C), stop, antihielo (7°), eco1 (temperatura alta - 1°C) y eco2 (temperatura alta -2 °C).

Se pueden programar dos niveles de temperatura. La temperatura alta está utilizada por los modos crono, Fil-Pilote y confort. La temperatura baja está utilizada por el modo economía. Las temperaturas pueden modificarse con los botones + y -. El símbolo de termómetro que parpadea indica que está modificándose.

IMPORTANTE: Cambios en la temperatura ambiente son normales utilizando termostatos electrónicos cuando varía la potencia solicitada o cuando se modifican las condiciones ambientales fuera de la habitación a calentar. El valor programado es correcto sólo para radiadores instalados en ambientes estándares. Es normal que la programación del regulador sea distinta para obtener la misma temperatura en el interior de dos ambientes distintos (influencia del ambiente circunstante).

1.3. Bloqueo de teclado

Esta función bloquea el uso de los botones. Puede resultar útil activarla para evitar cambios de programación involuntarios tanto por parte de personas no autorizadas como por parte de niños.

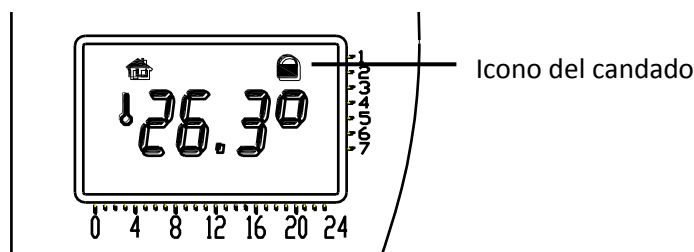

Para activarla presionar a la vez durante por lo menos 3 segundos los botones + y -. El icono de un candado aparece cuando los botones están bloqueados.



Para desactivar la función hay que presionar otra vez los botones + y - durante por lo menos 3 segundos. El icono del candado desaparece y los botones se accionan desempeñando sus funciones normales.

De todas formas, por razones de seguridad, hay que impedir que los niños jueguen con este producto.

1.4. Programación de la hora, minutos y día de la semana

- 1) Presionar a la vez durante por lo menos 3 segundos los botones "ON/standby"  y "funciones" .
- 2) Las cifras de la hora empiezan a parpadear. Utilizar + y - para programar la hora corriente y aceptar presionando el botón funciones .
- 3) De la misma manera se insertan los minutos y el día corriente, indicado por un punto en correspondencia con la escala numerada vertical (1 = Lunes....7 = Domingo).

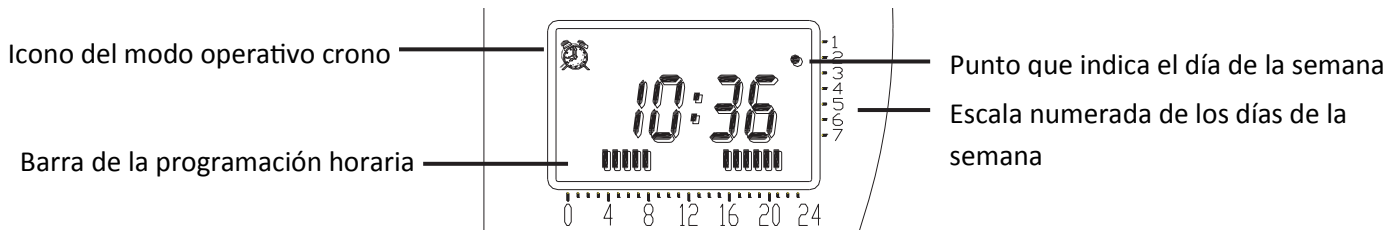

CONTINUA....

1.5. Programación (Función Crono)

- 4) Después de la hora, se pasa a la programación semanal. Se programa la secuencia por cada hora y por cada día de la semana.
- 5) Se selecciona utilizando los botones + y -, donde + indica que en aquella hora se regula en la temperatura alta y el - en la temperatura baja.
- 6) En la barra de la programación horaria un guión corresponde a la temperatura alta y el espacio vacío a la otra.
- 7) Presionando el botón funciones  se memoriza el día y se empieza con el día siguiente con el mismo procedimiento.

Por ejemplo, una programación podría ser, de lunes a domingo:

- Confort de 05:00 h a 10:00 h y de 17:00 h a 23 h a la temperatura de confort seleccionada.

El resto de horas está en economía, a la temperatura de economía seleccionada.

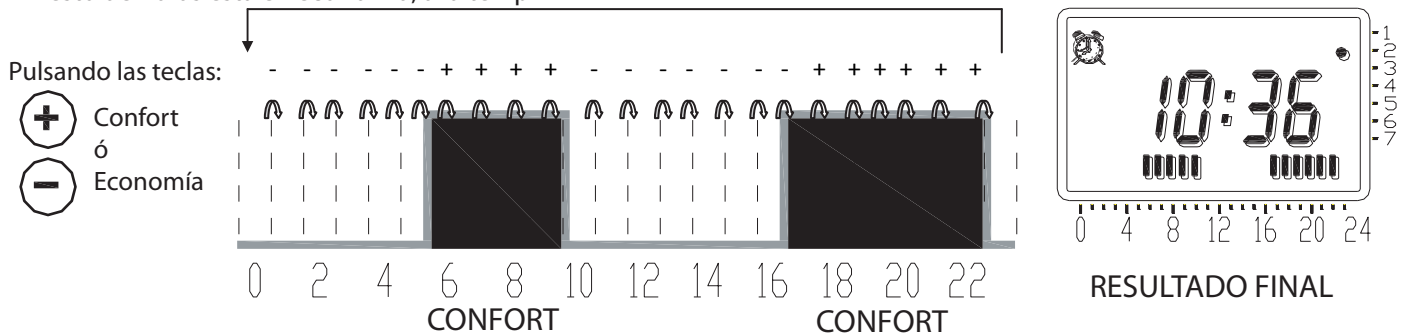

2. INSTALACIÓN Y MONTAJE

ES

- El emisor nunca debe ser colocado justo por debajo de una toma de corriente.
- En los cuartos de baño, el radiador nunca deber ser instalado de tal forma que los interruptores y otros dispositivos de control puedan ser tocados por una persona que se encuentre en la bañera o ducha.
- El emisor RCB, funciona a través de la convección natural del aire. Para conseguir un perfecto rendimiento y una homogénea distribución del calor, la parte inferior del emisor, una vez instalado en la pared, deberá quedar a una distancia mínima del suelo de 10 a 12 cm, y a un máximo de 30 cm.

- Lateral y superiormente, deberá quedar a una distancia mínima de 15 cm de cualquier pared u objeto (muebles, cortinas, etc) para que éste caliente adecuadamente.

Conexiones

Marrón	Fase
Azul o gris	Neutro
Negro	Fil - Pilote (Comprobar que se dispone de este sistema en su hogar)

Advertencias

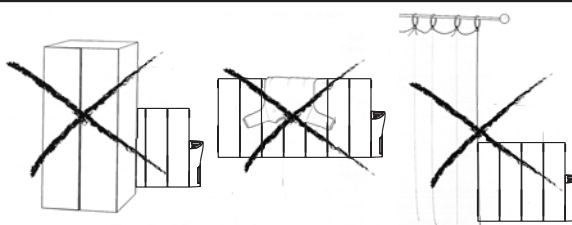



ZONA DE RIESGO

En el cuarto de baño, usted puede colocar su radiador en la zona 3. No puede ser tocado desde la bañera o ducha.

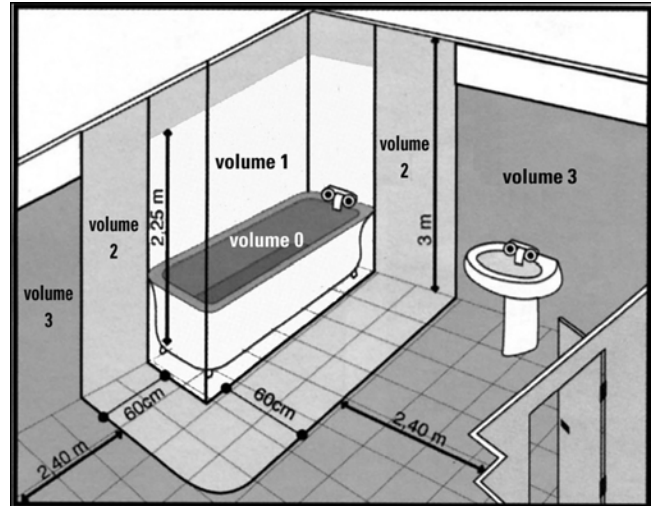

1. Seleccionar un lugar adecuado de la pared. La pared deberá ser firme y nivelada. Comprobar que exista un enchufe cerca de donde lo vaya a situar.
2. Colocar la plantilla de montaje en la pared, haciendo pequeñas marcas en los lugares donde van situados los agujeros.
3. Retirar la plantilla de montaje y realizar los agujeros en la pared.
4. Colocar los soportes:

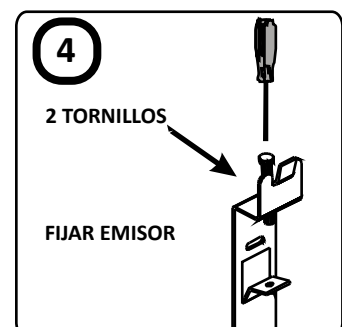
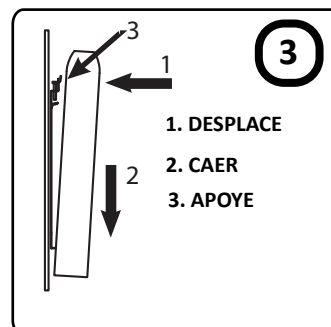
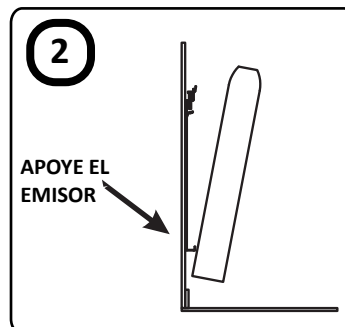
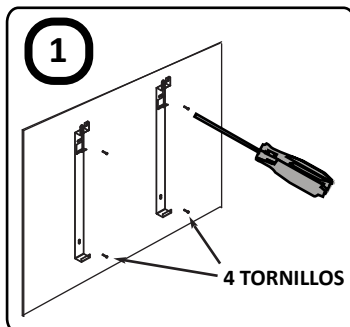

5. A continuación conecte el cable de alimentación a la red eléctrica.

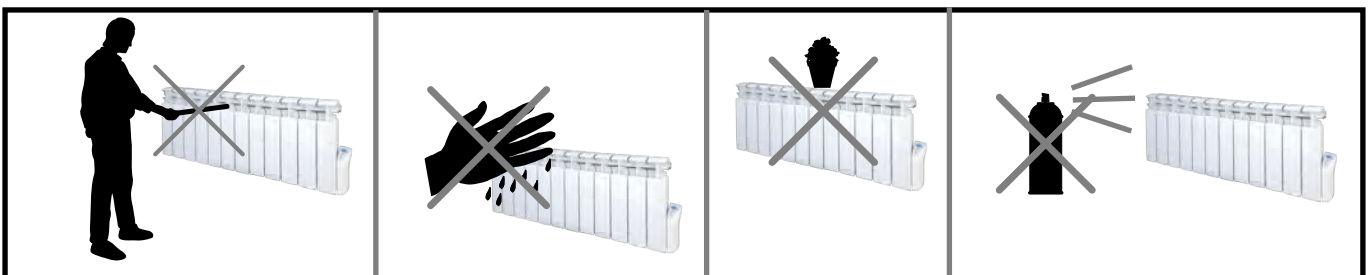

3. MANTENIMIENTO

- Recomendamos la limpieza de todo el producto (parte trasera, inferior del radiador, aletas superiores, etc.)
- Limpie el polvo con un trapo suave y seco, SIEMPRE CUANDO EL EMISOR ESTE DESCONECTADO Y FRÍO.
- Nunca utilice disolventes ni productos abrasivos.
- Es conveniente al comenzar la temporada de calefacción limpiar las superficies del emisor (SIEMPRE FRÍO Y DESCONECTADO) de polvo y de cualquier tipo de restos.

0. AVERTISSEMENTS GÉNÉRAUX

- * Cet émetteur thermique est un appareil qui doit être fixé au mur. Veuillez lire les instructions explicatives pour son installation.
- * Cet émetteur à été rempli avec une quantité déterminée d'un fluide thermique spéciale, par conséquent, dans le cas ou les réparations exigent l'ouverture du dépôt où d'éventuelles fuites, celles-ci seront effectuées uniquement par le fabricant ou par le Service d'Assistance Technique.
- * Ne jamais tirer du fil électrique. Ne pas laisser le fil de connexion en contact avec l'appareil pendant qu'il est allumé.
- * Pendant son fonctionnement, il faudra prendre la précaution de maintenir éloigné l'appareil de matériaux combustibles tels que double-rideaux, moquettes, meubles, etc..



NE PAS COUVRIR L'APPAREIL. NE PAS L'UTILISER POUR SÉCHER LE LINGE. Le couvrir occasionnerait un danger, car il pourrait se produire une surchauffe.

- * **DANGER:** Si le câble d'alimentation s'abîme il faudra le faire remplacer par le fabricant, son Service Technique Autorisé ou toute personne qualifiée pour d'éviter un risque de danger.
- * Pour éviter que les enfants ne puissent varier la programmation de l'émetteur, celui-ci dispose d'un blocage.
- * Si on installe l'appareil dans une salle de bains, il faudra le situer de telle manière qu'aucune personne qui se trouve dans la baignoire ou la douche puisse le toucher.
- * Pour déconnecter le émetteur du réseau électrique, retirez la fiche d'alimentation de la prise de courant.
- * Vérifiez que le émetteur est deconnecté avant de réaliser une quelconque opération à l'intérieur de celui-ci.
- * Au moment de rejeter les émetteurs, il faudra tenir compte des exigences requises par la législation pour le traitement et recyclage des résidus (fluide thermique).
- * L'installation doit être effectuée selon la législation électrique en vigueur. Cet appareil doit être connecté à une prise de terre.
- * L'émetteur doit être installé de telle manière que la fiche électrique d'alimentation soit parfaitement accessible.
- * Cet émetteur ne doit pas être encastré. Respectez toujours les distances de sécurité.
- * Cet'appareil n'est pas dessinée pour être utilisé par personnes (même des enfants) avec des capacités physiques réduites, sensorielles ou mentales, ou la manque d'expérience et de connaissance, si seulement les adultes ne leur ont donné la supervision ou l'instruction sur l'utilisation de l'appareil. Les enfants devraient être supervisés pour assurer qu'ils ne jouent pas avec l'appareil.
- * L'émetteur **NO peuvent fonctionner avec des centrales externes** de programmation ou tout autre dispositif de contrôle extérieur.
- * La fumée des cigarettes, des bougies et des encensoirs combinées avec l'effet de convection peut provoquer des taches sur le mur. Ce n'est pas un échec l'appareil. En outre, l'effet de la lumière du soleil ou un halogène peut provoquer une décoloration dans le dispositif.
- * Les variations de température dans l'environnement immédiat de l'appareil peut générer du «bruit» et «clics». Pas un défaut de l'appareil.
- * La garantie de l'appareil ne tiendra pas en compte des dommages causés par la non lecture de ces instructions.

0.0 NORMES DE SECURITE

- * L'installation sera faite dans le respect de toutes les lois, normes et réglementations en vigueur dans le Pays d'installation.
- * **Les dispositifs en classe II peuvent avoir un fil noir pour la commande à distance "Fil-Pilote". Si ce fil n'est pas utilisé, il faudra l'isoler et en aucun cas il ne sera mis à la terre.**
- * L'appareil ne doit pas être placé en-dessous ou devant une prise de courant.
- * Avant toute opération d'installation ou de maintenance, vérifier d'avoir éteint l'interrupteur général de l'installation électrique.
- * Vérifier que dans l'installation électrique il y ait bien un dispositif de sécurité magnétothermique et différentiel hautement sensible à coupure omnipolaire raccordé directement à la prise ou au boîtier de connexion exploité. Un dispositif de coupure omnipolaire exclusivement dédié à cet appareil est obligatoire. La distance entre tous les contacts doit être d'au moins 3 mm.

1. DESCRIPTION DU RADIATEUR

1.1. CLAVIER ET DISPLAY LCD



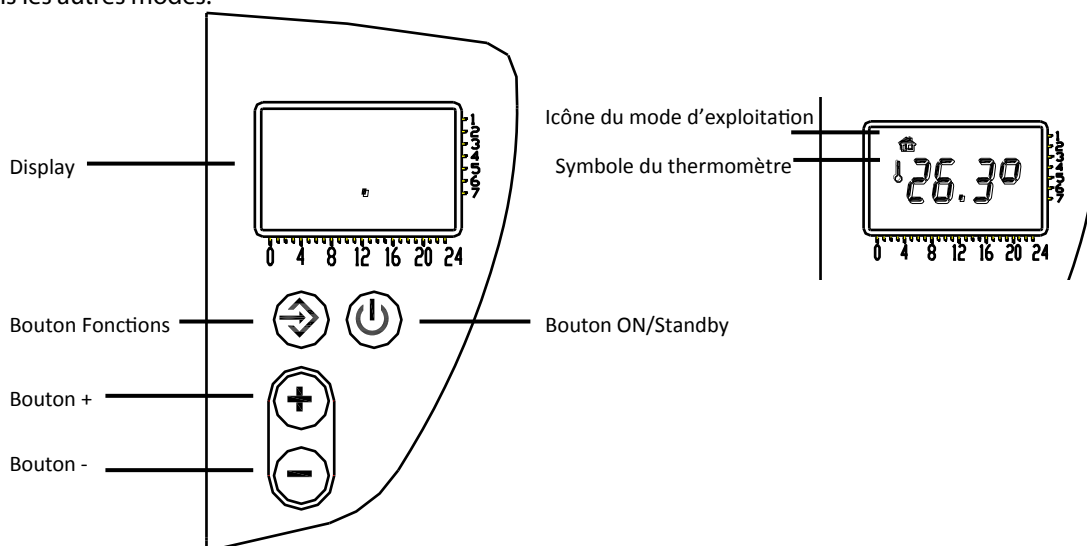

- RCB a quatre boutons et un display.
- Pour mettre en marche ou éteindre RCB, taper sur le bouton "ON/stand-by" : quand RCB est en standby, il y a un point noir qui clignote sur le display ; quand il est en marche, on pourra lire l'heure et le programme en mode chrono ou les températures entrées dans les autres modes.



1.2. DESCRIPTION DES DIFFERENTS MODES D'UTILISATION

- RCB peut être exploité de 5 manières: Chrono, Fil-Pilote, confort, nocturne et antigel.

- On passe d'un mode à l'autre en appuyant sur le bouton FONCTIONS .

CONFORT		Régulation sans limite de temps sur le niveau haut des températures. Toutes les commandes FIL-PILOTE sont hors service à l'exception du STOP
NOCTURNE		Régulation sans limite de temps sur le niveau bas des températures. Toutes les commandes FIL-PILOTE sont hors service à l'exception du STOP
ANTIGEL		Régulation sur 7°C sans limite de temps. Toutes les commandes FIL-PILOTE sont hors service à l'exception du STOP
CHRONO		Suit la programmation hebdomadaire sur deux niveaux de températures (hautes et basses) fixés par l'utilisateur heure par heure. Toutes les commandes FIL-PILOTE sont hors service à l'exception du STOP
FIL-PILOTE		Les températures hautes configurées localement sont modifiées en fonction des commandes reçues du central Fil-Pilote. Le mode Fil-Pilote n'existe pas dans les régulateurs en classe 1 (produits avec mise à la masse). RCB reconnaît 6 commandes : confort, baisse (températures hautes - 3.5°), stop, antigel (7°), eco1 (températures hautes - 1°) et éco2 (températures hautes - 2°)

Vous pourrez imposer deux niveaux de températures différents. Les hautes températures sont exploitées par les modes chrono, Fil-Pilote et confort. Les basses températures elles sont exploitées en mode nocturne. Les températures effectivement en service peuvent être modifiées via les boutons + et -. Le symbole clignotant du thermomètre indique qu'une modification est en cours.

IMPORTANT : Des variations dans les températures ambiantes sont normales quand on utilise des thermostats électroniques lorsqu'il y a des variations de puissance ou quand les conditions ambiantes hors de la pièce à chauffer ont changé. La valeur imposée n'est correcte que pour les radiateurs installés dans des ambiances standard. Il est normal que l'imposition du régulateur soit différente pour obtenir la même température dans deux ambiances différentes (influence environnementale).

1.3. SECURITE ENFANTS

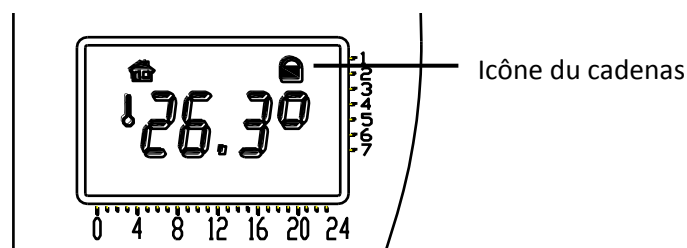

C'est une fonction qui permet de verrouiller les boutons. Elle peut s'avérer utile pour empêcher des variations de configuration fortuites de la part de personnes non autorisées ou d'enfants. Pour la mettre en service, enfoncer simultanément pendant 3 secondes au moins les boutons + et -. L'icône d'un cadenas apparaît quand les boutons sont verrouillés.



Pour désactiver cette fonction, enfoncer à nouveau les boutons + et - pendant au moins 3 secondes. L'icône d'un cadenas disparaît et les boutons reprennent leur fonction normale.

Rappelons toutefois que pour des raisons de sécurité il faut empêcher les enfants de jouer avec ce produit.

1.4. Imposition de l'heure et programmation horaire

- 1) Enfoncer simultanément pendant au moins 3 secondes les ON/standby  et fonctions .
- 2) Les heures commencent à clignoter. Entrer l'heure via les touches + et - et la valider via le bouton fonction .
- 3) On agira de même pour les minutes et le jour indiqué par un point face à l'échelle numérotée verticale (1 = Lundi,...)

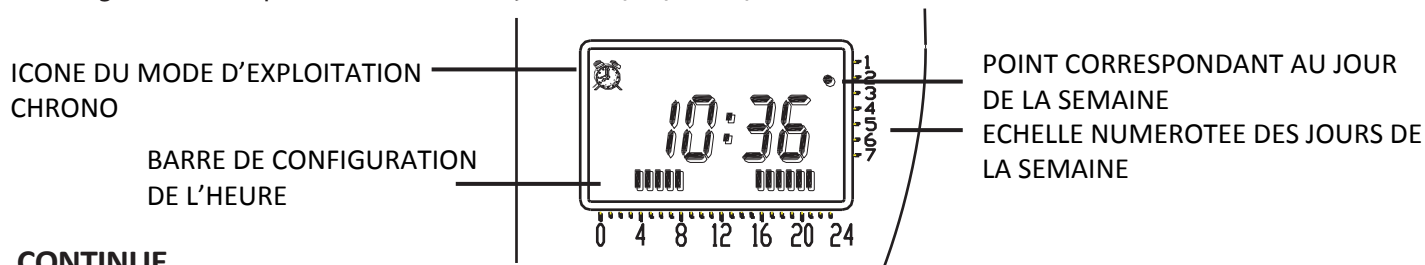

CONTINUE....

1.5. Programation (Chrono fonction)

4) Une fois l'heure configurée, on passe à la programmation hebdomadaire en entrant la séquence pour chaque heure et chaque jour de la semaine. On sélectionnera via les boutons + et -, où + indique qu'à la dite heure on règle sur les températures hautes et - sur les températures basses. Sur la barre de configuration horaire, un tiret correspond aux températures hautes et l'espace aux autres.

5) Taper le bouton fonction  pour mettre le jour en mémoire, puis appliquer le même procédé pour les autres entrées.

Par exemple, un programme peut être, du lundi au dimanche:

- Confort 5h00-10:00 h et de 17:00 à 23 a sélectionné la température de confort.

Les heures restantes de l'économie, de la température sélectionnée économie.

En appuyant sur les touches:

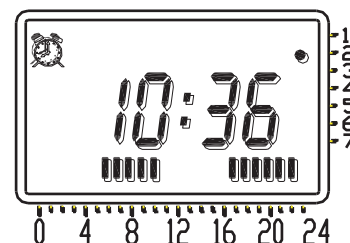
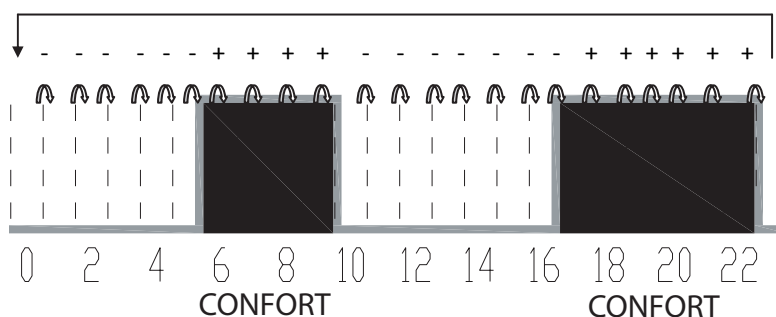
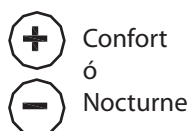

2. INSTRUCTIONS D'INSTALLATION (exclusive pour la France)

Le radiateur ne doit jamais être placé juste en dessous d'une prise de courant.

Dans les salles de bains, le radiateur ne doit jamais être installé de telle sorte que les interrupteurs et autres dispositifs de contrôle puissent être touchés par une personne qui se trouve dans la baignoire ou dans la douche.

Le radiateur RCWave fonctionne à travers la convection naturelle de l'air. Pour obtenir un rendement parfait et une distribution homogène de la chaleur, la partie inférieure du radiateur, une fois installé sur le mur, doit se trouver à une distance minimale du sol de 10 à 12 cm et maximale de 30 cm.

Sur les côtés et au-dessus, il faudra laisser une distance minimale de 15 cm par rapport à tout mur ou objet (meubles, rideaux, etc.) pour que le radiateur chauffe correctement.

Attention:

Si le câble "fil pilote" de couleur noir n'est pas utilisé, les règles de sécurité imposent de l'isoler et de n'absolument pas le connecter au fil de terre.

Le "Electronic thermostat" peut être installé seulement au réseau 230 Vac.

Respecter les couleurs:

Marron	Phase
Bleu ou gris	Neutre
Noir	Fil Pilote

Avertissements

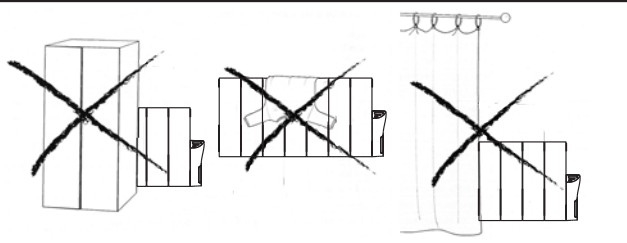

Dans le cas d'une centrale de programmation courant porteur le fil pilote n'est pas utilisé: il doit être isolé.
Un dispositif de coupure omnipolaire est obligatoire. La distance de séparation de tous les contacts doit être d'au moins 3 mm.
Il est obligatoire que les circuits alimentants les appareils électriques soient protégés par un **dispositif de protection différentiel haute sensibilité**.

Le câble d'alimentation doit être relié au réseau par l'intermédiaire d'une boîte de connexion impérativement placée à 25 cm au moins du sol, sans interposition d'une fiche prise de courant.

2.1 Spécifications pour l'installation dans la salle de bains

L'installation doit être conforme à la norme NF C15-100 et aux règles d'installation en vigueur. Le radiateur est réalisé en classe I.
Dans la salle de bains, il peut être installé dans les zones 3 (voir figure) à condition que les dispositifs de commande ne puissent pas être touchés par la personne qui utilise la douche ou la baignoire. Il ne doit pas être raccordé à une borne de terre.

Dans une salle d'eau, veillez à protéger la ligne électrique par un dispositif différentiel haute sensibilité 30 mA.

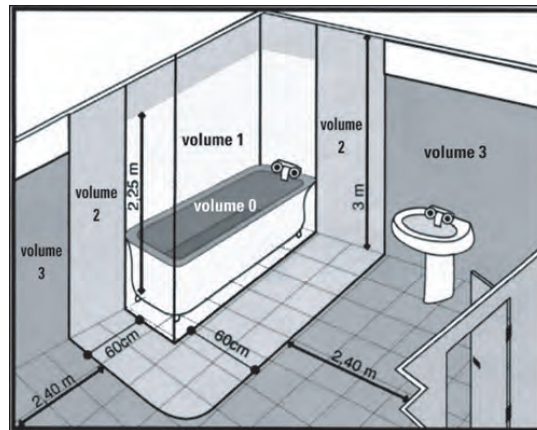

1. Sélectionnez un endroit adéquat du mur. Le mur doit être solide et nivelé. Vérifiez qu'il y a une prise près du lieu d'installation.
2. Placez le gabarit de montage sur le mur et faites de petites marques là où des trous doivent être percés.
3. Retirez le gabarit de montage, puis percez les trous dans le mur.
4. Mettez les supports en place.

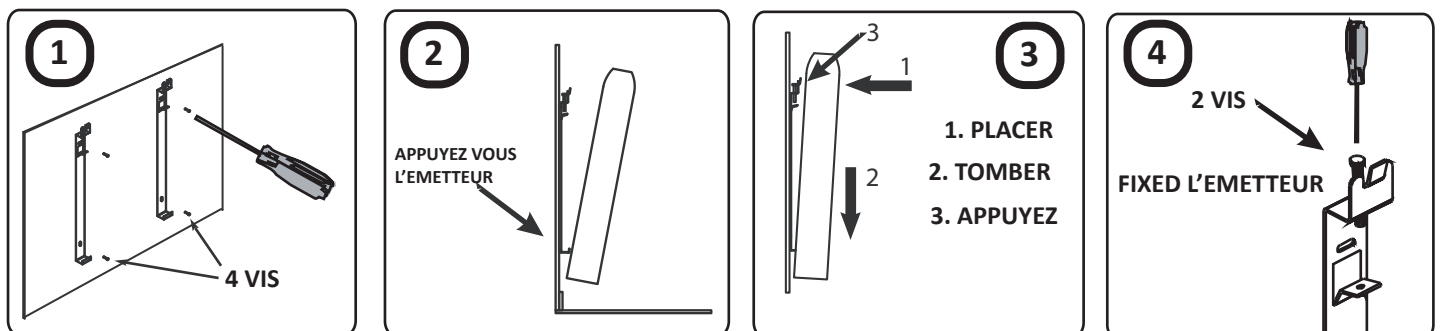

5. Branchez le câble d'alimentation au réseau électrique.

Avertissements



3. MAINTIENT

- Nettoyez la poussière avec un chiffon doux et sec, EN AYANT TOUJOURS LA PRÉCAUTION DE QUE L'ÉMETTEUR SOIT DÉCONNECTÉ ET FROID.
- Ne jamais utiliser des dissolvants, ni des produits abrasifs.
- Au début de la saison de chauffage, il est convenable de nettoyer les surfaces de l'émetteur (TOUJOURS FROID ET DÉCONNECTÉ), de poussière ou de quelconque sorte de restes.

0. GENERAL WARNINGS

- * This thermal transmitter is an appliance to be fixed to the wall. Please read the explicatory instructions for its assemblage.
- * This transmitter has been filled with determined quantity of special thermal fluid. For this reason the necessary reparations that need the opening of the deposit or presence of any kind of escape should be undertaken by the manufacturer or by its Technical Assistance Service.
- * Never pull the wire. Do not leave the connection wire in contact with the appliance while it is on.
- * During its functioning, one must be careful to maintain the appliance far from combustible material such as curtains, carpets furniture etc.



DO NOT COVER THE APPLIANCE. DO NOT USE IT TO DRY CLOTHES. If it is covered there is an overheating risk.

- * In order to prevent children from modifying the thermal transmitter programming, a safety blocking function is incorporated.
- * **DANGER:** If the power supply cable is damaged, it should be substituted by the manufacturer or its Technical Assistance Service, or any qualify personal.
- * If the appliance is going to be installed in the bathroom, it should be put in such a way that nobody in the bathtub or shower should be able to touch it.
- * The appliance should not be located under or in front of a power supply socket.
- * In order to disconnect the thermal transmitter from the mains power supply, unplug from the wall socket.
- * Ensure that the thermal transmitter has been unplugged from the wall socket before carrying out any operation inside.
- * At the moment of getting rid of these transmitters, the established rules for their treatment and recycling should be kept into account (thermal fluid).
- * The installation should be undertaken according to the correct rules regarding the electric installation.
- * The appliance should have a ground connection.
- * The appliance should be installed in such a way that the power supply plug should always be accessible.
- * This transmitter should not be fitted in. Please respect the safety distance.
- * The appliance is not intended for use by persons (including children) with reduced physical, sensory or mental capabilities, or lack of experience and knowledge, unless they have been given supervision or instruction concerning use of appliance by a person responsible for their safety. Children should be supervised to ensure that they do not play with appliance.
- * The transmitter **CAN'T work with external programming devices** or any other device of exterior control.
- * The smoke from cigarettes, candles and incense burners combined with the effect of convection can cause stains on the wall. This is not a failure the apparatus. Furthermore, the effect of sunlight or halogen may cause some discolouration in the apparatus.
- * Temperature variations in the immediate environment of the device can generate "noise" and "clicks". Not a fault of the device.
- * The guarantee of the appliance will not cover any damage caused by not reading and following carefully these instructions.

0.0 SAFETY WARNINGS

- * Install the device in observance of all the laws, rules and regulations in force in the countries where installation takes place.
- * **II devices may have a black wire from the remote control pilot wire. If this wire is not used, it must be insulated and for no reason earthed.**
- * The appliance should not be located under or in front of a power supply socket.
- * Always disconnect the electricity supply from the mains before any maintenance operations.
- * Check that the electricity supply system is connected through a Magnetothermic Circuit Breaker and a high sensitivity Residual Current Circuit Breaker connected directly to the socket or connection box in use. A circuit breaker switch dedicated exclusively to the appliance is obligatory. All contacts must be separated by a distance of at least 3 mm.

1. HEATER DESCRIPTION

1.1. KEYBOARD AND LCD DISPLAY



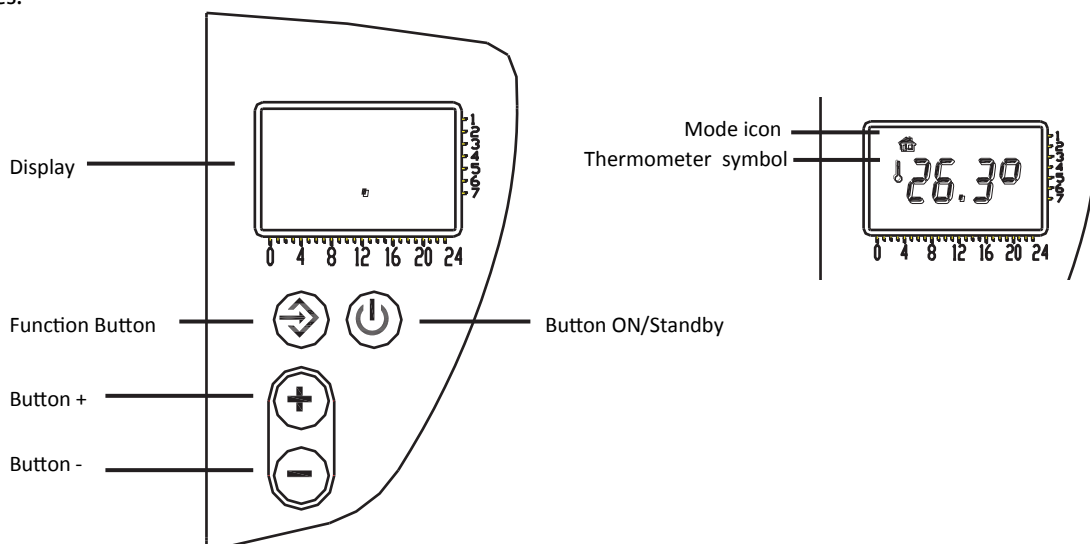

- RCB has four buttons and a display.
- ON/Stand-by button switches the regulator ON or puts it on standby: when RCB is on standby, the display shows a flashing dot while when it is ON the display shows time and program in the chrono mode or the temperature setting in the other modes.



1.2. WORKING DESCRIPTION

- RCB has 5 modes: Chrono, Pilot wire, Comfort, Night and Antifreeze.

- To change the current mode, press the FUNCTION button .

COMFORT		Unlimited time regulation for high temperature All the pilot wire commands except STOP are disabled
ECONOMY		Unlimited time regulation for low temperature All the pilot wire commands except STOP are disabled
ANTIFREEZE		Unlimited time regulation at 7°C All the pilot wire commands except STOP are disabled
CHRONO		Shows weekly programme at two temperature levels (high and low) established by the user hour by hour. All the pilot wire commands except STOP are disabled
PILOT-WIRE		High temperature is modified by the commands received from the pilot wire central control unit. This mode is not included in class I appliances (with earth connection). RCB decodes 6 commands: comfort, reduction (high temperature - 3.5°), stop, antifreeze (7°), eco 1 (high temperature - 1°) and eco 2 (high temperature - 2°)

Temperature settings are at two different levels. High temperature is used by the Chrono, Pilot wire and Comfort modes. Low temperature is used by the Chrono and Night modes. The activated temperature level can be modified by the + and - buttons. The thermometer symbol flashes when modification is taking place.

IMPORTANT: Changes in ambient temperature are normal with electronic thermostats when there are variations in the power required or when conditions outside the room change. The setting is appropriate only for radiators installed in standard environments. It is normal for the regulator setting to be different to achieve the same temperature in two separate places (effect of the surrounding environment).

1.3. CHILDREN'S SAFETY

This function is used to block the buttons so that they cannot be used. It may be useful to activate it to avoid inadvertent setting changes or tampering by unauthorized persons or children. To activate, hold down the + and - buttons simultaneously for at least 3 seconds. A padlock icon appears when the buttons are blocked.

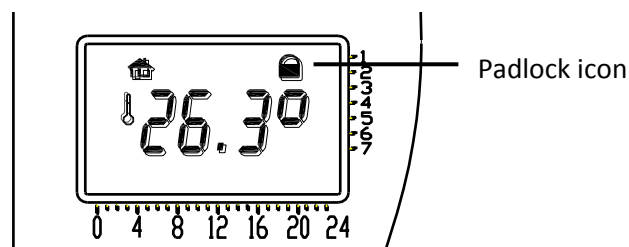

To deactivate the function, hold down the + and - buttons simultaneously for at least 3 seconds. The padlock icon will disappear and the buttons can be used normally.

Bear in mind that for safety reasons this product must be out of reach of children.

1.4. TIME SETTING AND HOURLY PROGRAMMING

- 1) Hold down the ON/standby  and function  buttons simultaneously for at least 3 seconds.
- 2) The hour digits begin to flash. Use + and – to set the current hour and confirm by pressing the function button .
- 3) Set the minutes and day in the same way. The day is marked by a dot on the vertical numbered scale (1= Monday,.....).

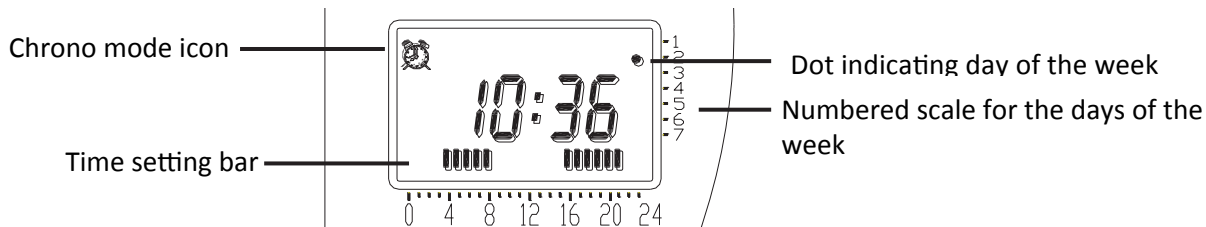

CONTINUE....

1.5. Programmation (Function Chrono)

- 4) After setting the time, go on to weekly programming. Set a sequence for each hour and each day of the week. Use the + and – buttons to make selections. The + button indicates high temperature regulation for that time and the – button indicates low temperature regulation. The segments on the time setting bar correspond to high temperature and the empty space corresponds to low temperature.
- 5) Press the function button  to save the day's settings, then start the same procedure for the next day.

For example, a program might be, from Monday to Sunday:

- Comfort from 05:00 to 10:00 h and from 17:00 to 23 has selected comfort temperature.

The remaining hours in economy, economy temperature selected.

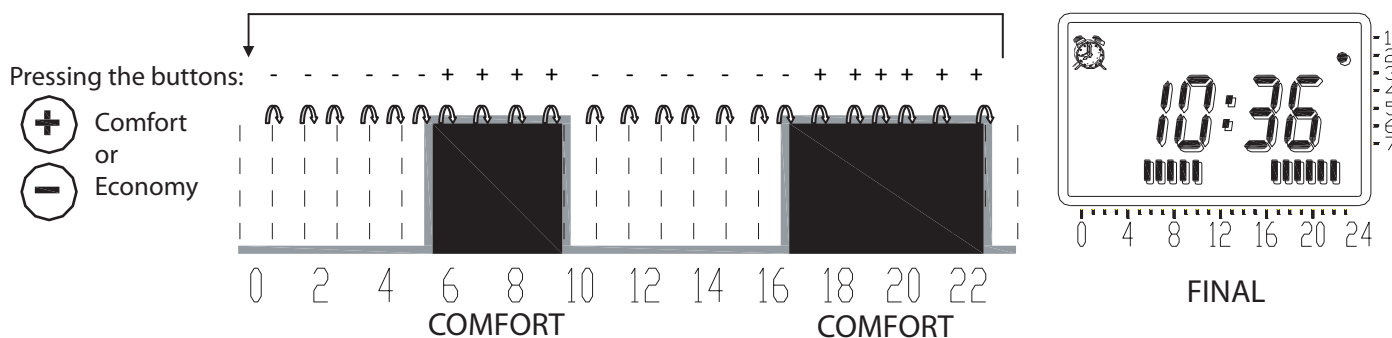

2. INSTRUCTIONS FOR THE INSTALLATION

The heater must not be installed just underneath a mains socket.

The heater must never be installed in a bathroom in a position in which the switches or other controls can be touched by a person in the bath or shower.

The RCB heater operates by natural air convection. In order to achieve correct performance with uniform heat distribution, when installed on a wall, the lower part of the heater must a minimum of 10 cm and a maximum of 30 cm from the floor. There must be a minimum distance of 15 cm from any wall or object (furniture and curtains etc), both to the sides and above, to ensure adequate heating performance.

E

Wire colour connection

Brown	Phase
Blue or Grey	Neutral
Black	Pilot-wire or not connected

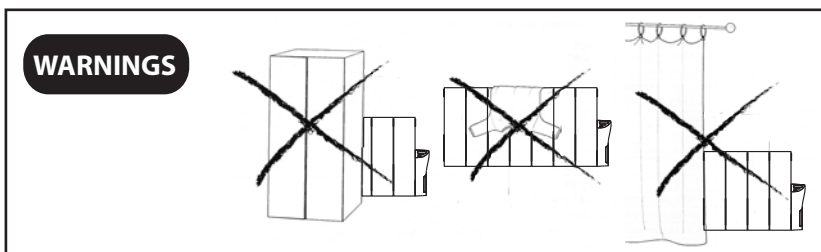



DANGER

Only you can to install the radiator in **ZONE 3**.
DO NOT USE THIS HEATER IN THE IMMEDIATE OF A BATH, A SHOWER OR A SWIMMING POOL (zone 0, 1 and zone 2).

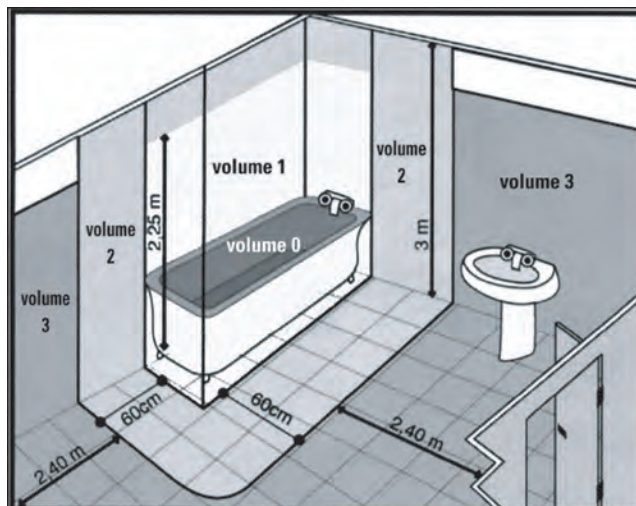

1. A suitable location on the wall must be selected. This wall shall be strong and level. Check that there is a mains socket available nearby.
2. Place the installation template on the wall and mark the locations for the drill holes.
3. Remove the template and drill the required holes in the wall.
4. Install the brackets:

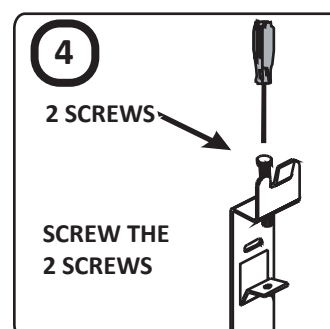
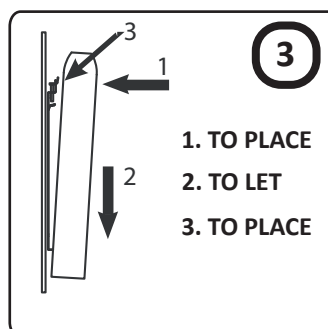
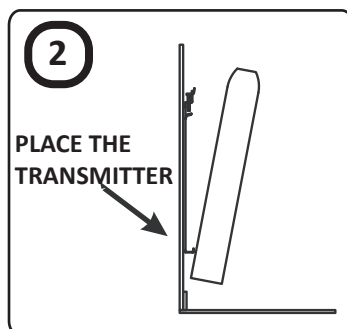
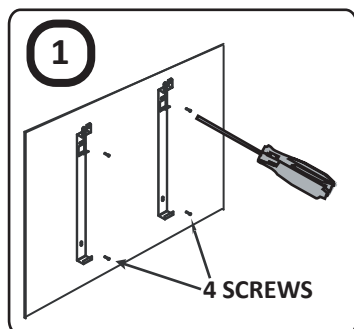

5. The mains power cable can now be connected to the mains power supply.



3. MAINTAINANCE

- We recommend that all parts of the radiator are kept clean (behind, underneath, upper fins etc.).
- Dust it with a dry and soft cloth when the transmitter is disconnected and is cold.
- Never use solvents or abrasive products.
- It is convenient to clean the surface of the transmitter at the beginning of the heating season (ALWAYS BEFORE CONNECTING IT).

0. ADVERTENCIAS GERAIS

- * Este emissor térmico é um aparelho para estar fixo à parede. Por favor leia as instruções de montagem.
- * Este emissor foi cheio com uma quantidade determinada de fluido térmico especial, pelo que as reparações que requirem a abertura do depósito ou a presença de fugas, devem ser efectuadas unicamente pelo fabricante ou pelos serviços de assistência técnica.
- * Não puxe o cabo.
- * Não deixe o cabo de ligação em contacto com o aparelho enquanto este estiver aceso.
- * Durante o funcionamento deve ter-se em atenção manter o aparelho afastado dos materiais inflamáveis, tais como, cortinas, tapetes, móveis, etc.
- *  **Não tape o aparelho . Não o use para secar roupa.** Se o cobrir, corre o risco de um sobreaquecimento.
- * Para evitar que as crianças possam inadvertidamente variar os programas do emissor este dispõe de bloqueio.
- * **PERIGO:** Se o cabo de alimentação estiver danificado, deve ser substituído por um cabo a ser fornecido pelo fabricante ou pelo serviço pós-venda.
- * Se o aparelho vai ser instalado num quarto de banho, deve ser colocado de tal forma que não seja acessível de uma banheira ou duche.
- * Para desligar o emissor da rede eléctrica retire a ficha de alimentação da tomada.
- * Verifique se o emissor está desligado antes de realizar qualquer operação no seu interior.
- * Deve ter em conta os requisitos estabelecidos pela legislação para o tratamento e reciclagem dos resíduos (fluido térmico) quando lá não necessitar dos emissores e os quiser pôr no lixo.
- * A instalação deve ser feita segundo a legislação eléctrica vigente.
- * O emissor deve ser instalado de tal maneira que a ficha de ligação esteja sempre acessível.
- * Este emissor não se deve encastrar. Deve-se respeitar sempre as distâncias de segurança.
- * Este aparelho não está pensado para ser manipulado por pessoas (incluído crianças) com capacidades físicas, sensoriais, ou mentais reduzidas, com pouca experiência ou conhecimento, a não ser que esteja sob a supervisão de uma pessoa responsável pela sua segurança que tenha pleno conhecimento das instruções de utilização do aparelho.
- * O emissor **NÃO pode funcionar com centrais externas de control.**
- * A fumaça de cigarros, velas e queimadores de incenso, combinados com o efeito de convecção pode causar manchas na parede. Esta não é uma falha do aparelho. Além disso, o efeito da luz do sol ou de halogénio pode causar alguma descoloração no aparelho.
- * Variações de temperatura no ambiente imediato do dispositivo pode gerar "ruído" e "cliques". Não é uma falha do dispositivo.
- * A garantia do aparelho não cobre o não cumprimento das instruções.

0.0 ADVERTÊNCIAS ELÉCTRICAS

- * A instalação deve ser realizada de acordo com a legislação corrente eléctrica.
- * **Este aparelho não deve ser ligado á terra.**
- * **Este dispositivo tem um controle remoto "Fil-Pilote (Não é válido em Portugal).** Deixar de isolar e usar não deve ser ligado á terra.
- * O emissor deve ser instalado de forma que a ficha está sempre acessível.
- * Antes de realizar a manutenção, verificar se o interruptor foi desligado do sistema eléctrico.
- * Verificar se a fiação é um dispositivo de segurança e de sobrecarga de alta sensibilidade com desconexão pólo ligado directamente à saída ou caixa de junção que é usado. É obrigatório ter um dispositivo de corte específico pólo para a única unidade. A distância de separação de todos os contactos devem ser de pelo menos três

DESCRIÇÃO DO EMISSOR

1.1. Teclado e ecrã LCD



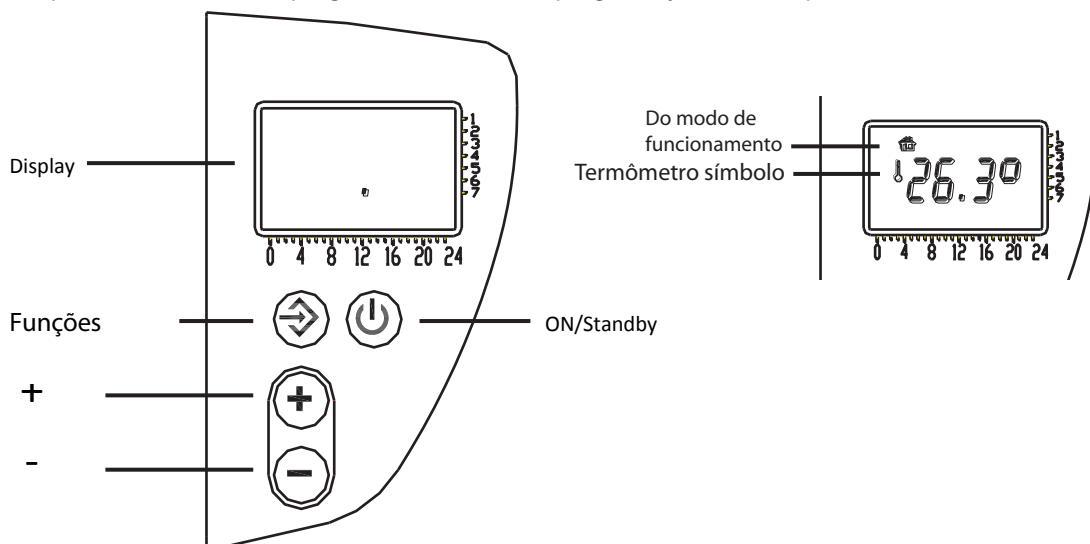

- RCB tem quatro botões e uma tela.
- Pressionar o botão "ON / STANDBY" desliga o transmissor. Quando o transmissor está em modo de espera no visor aparece piscando ponto.
- Pressione as "Funções" é escolhido o modo de operação; Conforto, Economia, Antigelado, ou Fil-Pilote (não adequado em Portugal).
- Quando o tempo e está executando programas no modo de programação ou a temperatura seleccionada no outro modos.



1.2. Modos de operação

- O emissor tem cinco modos de funcionamento: conforto, economia, antigelo, Crono e Fil-Pilote (Não é válido para a Portugal).

- Para passar de um modo para outro, pressione o botão FUNCTION .

CONFORTO		Regulação sem limites de tempo a uma temperatura elevada.
ECONOMÍA		Regulamento sem limite de tempo a baixa temperatura.
ANTIGELO		Regulamento sem limite de tempo a 7 °C.
CRONO		Siga o horário semanal em dois níveis de temperatura (alta e baixa) definidos usuário de hora em hora.
FIL-PILOTE		A alta temperatura é alterada localmente programados de acordo com os comandos recebidos pelo centro Fil-Pilote. Desta forma, reconhece seis comandos: conforto, redução (temperatura elevada - 3,5 °C), stop, antigelo (7 °), eco1 (temperatura elevada - 1 °C) e eco2 (alta temperatura - 2 °C).

Você pode programar dois níveis de temperatura. A alta temperatura é usado por modos Chrono, Fil-Pilote e conforto. A baixa temperatura é usado para o modo noite. As temperaturas podem ser alterados com o + e -. o símbolo piscando termômetro indica que ele está mudando.

IMPORTANTE: As alterações de temperatura são normais quando se usa termostatos eletrônicos varia potência requerida, ou quando as condições ambientais no exterior da sala de alterar a ser aquecido. O programado só é correta para radiadores instalados em ambientes normais. É normal para programar o controlador é diferente para a mesma temperatura no interior de dois ambientes diferentes (influência do meio ambiente circundante).

1.3. Bloqueio do teclado

Esta função bloqueia o uso de botões. Pode ser útil para evitar ativar mudanças no cronograma involuntários tanto por pessoas não autorizadas, como por crianças.

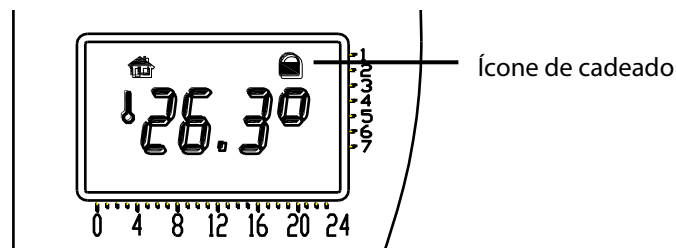

Para ativar pressione simultaneamente por pelo menos 3 segundos, o + e -. O ícone de cadeado aparece quando botões estão bloqueadas.



Para desabilitar esta função, pressione novamente o + e - por pelo menos 3 segundos. O ícone de cadeado desaparece e os botões são operados para realizar suas funções normais.

No entanto, por razões de segurança, é preciso evitar que as crianças de brincar com este produto.

1.4. Programação da hora, minuto e dia da semana

- 1) Pressione simultaneamente por pelo menos 3 segundos, o "ON / STANDBY"  e "funções"  .
- 2) Os números do tempo começam a piscar. Utilize + e - para definir o tempo atual e aceitar pressionando funções  .
- 3) Similarmente inserido dias minuto e actual, indicada por um ponto, em correspondência com a escala numerada vertical (1 = segunda-feira,).

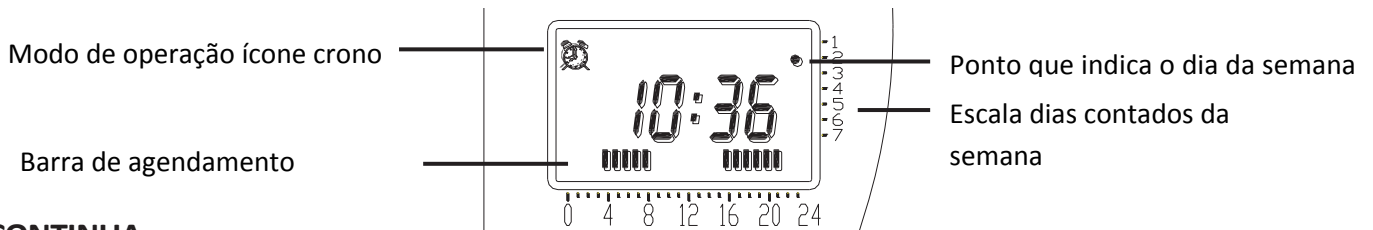

CONTINUA....

1.5. Função de programação (Crono)

- 4) Depois de uma hora, é passado para o programa semanal. Sequence é programado para cada hora e cada dia da semana.
- 5) É seleccionado utilizando as teclas + e -, em que + indica que nessa hora é regulado a uma temperatura elevada e - no temperatura baixa.
- 6) Na barra de programação de tempo de um script corresponde à temperatura elevada e na área de vácuo para o outro.
- 7) Pressionando a função  é guardado o dia e começar no dia seguinte com o mesmo procedimento.

Por exemplo, um programa pode ser, a partir de segunda-feira a domingo:

- Conforto 5:00-10:00 h e das 17:00 às 23 seleccionou temperatura de conforto.

As restantes horas em economia, economia temperatura seleccionada.

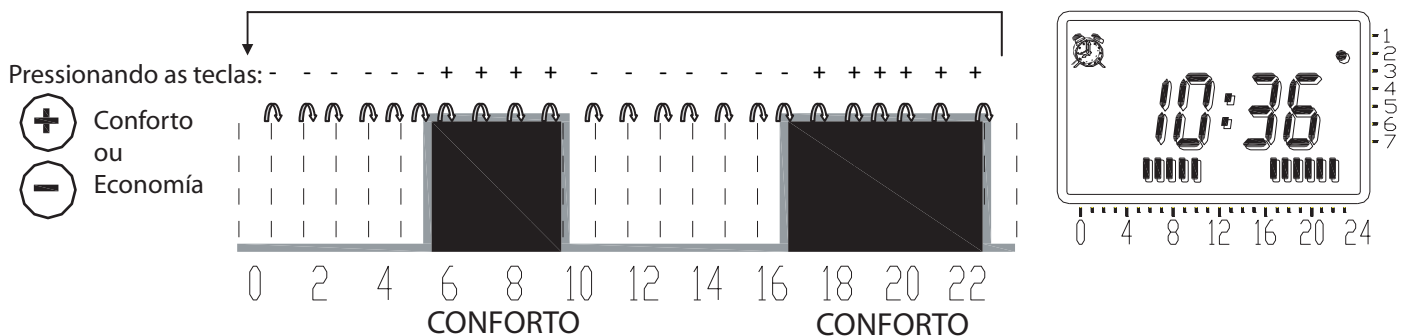

2. INSTRUÇÕES DE INSTALAÇÃO

O emissor nunca deve ser colocado mesmo debaixo de uma tomada elétrica.

Nas casas de banho, o radiador nunca deve ser instalado de forma que os interruptores e os outros elementos de controlo fiquem ao alcance de uma pessoa que esteja na banheira ou duche.

O emissor RCB funciona com a convecção natural do ar. Para conseguir um rendimento ótimo e uma distribuição do calor uniforme, a parte inferior do emissor, quando estiver instalado na parede, deve ficar a uma distância mínima do solo de 10 a 12 cm e a um máximo de 30 cm.

A parte lateral e superior deve ficar a uma distância mínima de 15 cm de qualquer parede ou objeto (móveis, cortinas, etc.) para obter um aquecimento correto.

P

Advertências

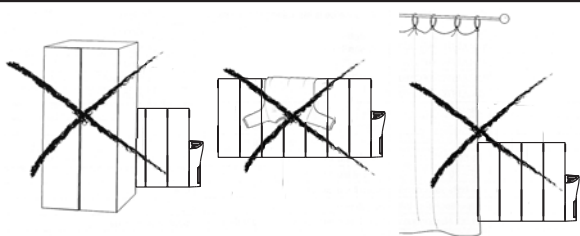

Conexões

Marrom	Fase
Azul ou cinza	Neutro
Preto	Fil - Pilote (Verifique se você tem essa sistema em sua casa)



ZONA DE RIESGO

No quarto de banho, **V. pode colocar o seu radiador na zona 3. Não pode ser tocado a partir da banheira ou do duche.**

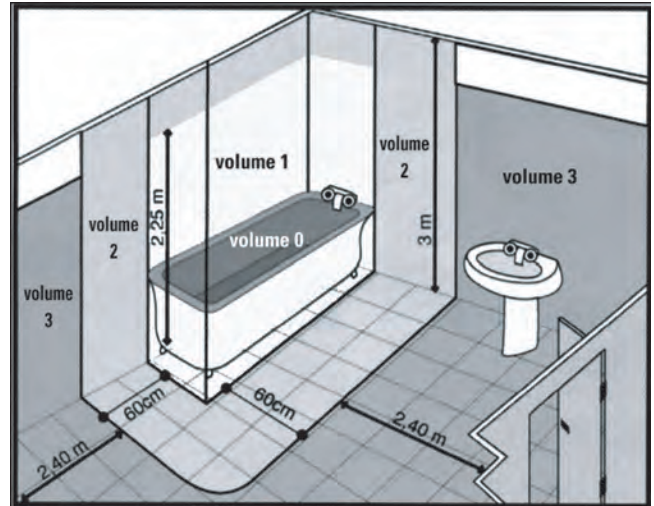

1. Selecione um local adequado da parede. A parede deve ser sólida e nivelada. Certifique-se de que existe uma tomada elétrica próximo do local de instalação.
2. Coloque o modelo de montagem na parede, fazendo pequenas marcas nos pontos onde ficarão os orifícios.
3. Retire o modelo de montagem e faça os orifícios na parede.
4. Coloque os suportes.

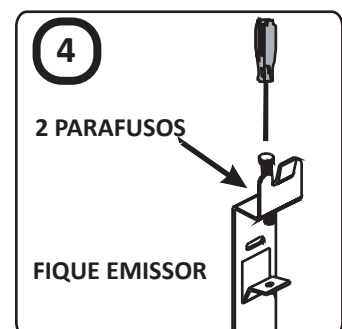
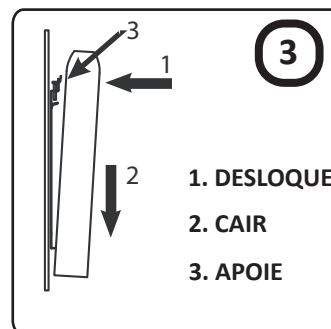
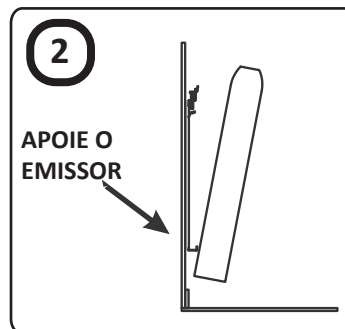
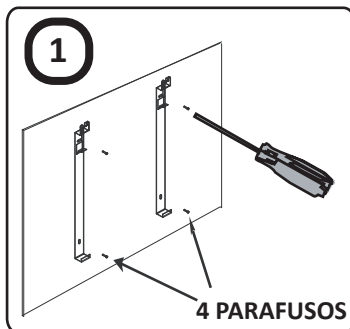

5. A seguir, ligue o cabo de alimentação a rede eléctrica.

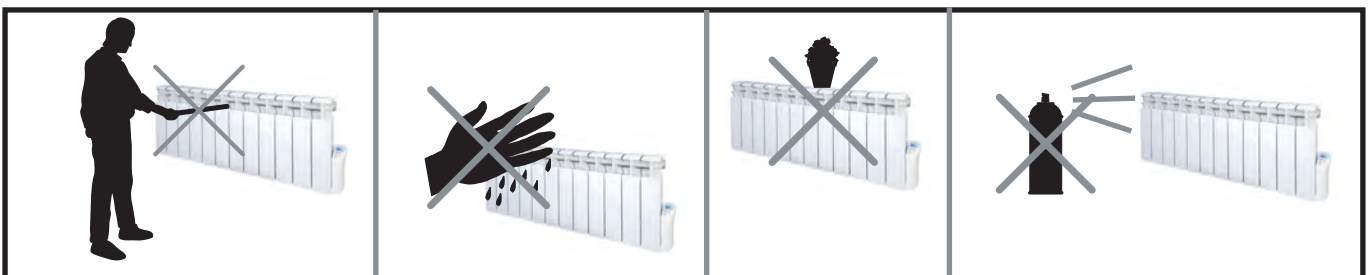

3. MANUTENÇÃO

- Recomendamos a limpeza do produto inteiro (parte traseira, inferior do radiador, as superiores, etc.)
- Limpe o pó com um pano suave e seco, **SEMPRE COM O EMISSOR DESLIGADO E FRIO.**
- Nunca utilize dissolventes nem produtos abrasivos.
- É conveniente limpar as superfícies do emissor (**SEMPRE FRIO E DESLIGADO**) no começo da temporada de aquecimento.

ES

La presencia de este símbolo sobre alguno de nuestros productos eléctricos o embalajes de presentación, significa que tales productos no deben tratarse como residuos domésticos convencionales en Europa. Para garantizar el tratamiento adecuado de este tipo de residuos, deshágase de los mismos conformes a las leyes pertinentes o según los requisitos de desecho de equipamiento eléctricos. Al tomar esta iniciativa, estará ayudando a preservar el medio ambiente

**FR**

Quand vous voyez ce symbole sur l'un de vos produits électriques ou sur l'emballage, ceci veut dire que le produit électrique en question ne doit pas être jeté avec les ordures ménagères ordinaires en Europe. Pour garantir le traitement correct du produit en tant que déchet, veuillez vous en défaire conformément à la législation locale applicable ou aux prescriptions relatives à l'élimination des équipements électriques. De cette façon, vous aiderez à préserver de l'environnement.

E

Where you see this symbol on any of our electrical products or packaging, it indicates that the relevant electrical product should not be disposed of as general household waste in Europe. To ensure the correct waste treatment of the product, please dispose of it in accordance with any applicable local laws or requirements for disposal of electrical equipment. In so doing, you will help to conserve natural resources and improve standards of environmental protection in treatment and disposal of electrical waste.

P

Quando encontra este símbolo em qualquer um dos nossos produtos eléctricos ou na respectiva embalagem isso indica que na Europa esse produto eléctrico não deve ser deitado fora juntamente com o lixo doméstico normal. Para assegurar o devido tratamento ecológico deste produto quando o deite fora, é favor acuar em conformidade com as leis ou regulamentos locais aplicáveis para a eliminação de equipamento eléctrico. Se assim o fizer contribuirá para a protecção ambiental.

CERTIFICADO DE GARANTÍA HAVERLAND (VALIDO SOLO PARA ESPAÑA) CERTIFICAT DE GARANTIE HAVERLAND (VALABLE UNIQUEMENT EN ESPAGNE) HAVERLAND GUARANTEE CERTIFICATE (VALID ONLY FOR SPAIN)

MARSAN INDUSTRIAL, S.A. garantiza la conformidad de los aparatos con las especificaciones del contrato.

Esta garantía cubre la reparación del aparato y comprenderá los gastos necesarios realizados para subsanar la falta de conformidad de los bienes con el contrato. Dicha subsanación será garantizada durante un plazo de **24 meses** desde la fecha de compra conforme a la factura contra cualquier defecto de fabricación y funcionamiento durante el uso normal y doméstico de éste producto. Esta garantía ampara únicamente el aparato cuyo modelo esté anotado en este documento.

El coste del material (piezas y recambios) será garantizado durante un plazo de **36 meses** y por **10 años** la estanqueidad del cuerpo de aluminio desde la fecha de compra conforme a la factura.

Esta garantía NO CUBRE la instalación inadecuada, el mantenimiento, limpieza o conservación del aparato, así como tampoco las averías motivadas por fuerza mayor, agentes químicos o fenómenos atmosféricos, por uso indebido del aparato, por una instalación eléctrica del comprador defectuosa, transporte del aparato, ni por la manipulación del aparato por personal no autorizado por MARSAN INDUSTRIAL, S.A.

Esta garantía no tendrá ninguna validez si no está debidamente cumplimentada, fechada y sellada por el establecimiento autorizado del vendedor. El consumidor disponer del presente certificado de garantía debidamente sellado por el establecimiento autorizado y acompañado de la factura original de compra.

Esta garantía no debe ser modificada, alterada ni extendida, y el Fabricante no autoriza a nadie a actuar en su nombre en la modificación, alteración o extensión de ésta. Esta garantía se aplica al Producto solamente.

Para la reparación del aparato, el consumidor deberá dirigirse al Servicio de Asistencia Técnica al teléfono

902 365 785 (Horario: Lunes a Viernes de 9 a 20 h) o enviar un correo electrónico a info@haverland.com solicitando la información necesaria sobre el procedimiento a seguir.

Para la sustitución, cancelación o rebaja del precio, en su caso, el consumidor deberá dirigirse al establecimiento vendedor. Esta garantía no afecta a los derechos de que dispone el consumidor conforme a las previsiones dispuestas en la Ley 23/2003, de Garantía en la Venta de Bienes de Consumo.

CERTIFICADO DE GARANTÍA

FECHA DE COMPRA:

MODELO:

Sello de establecimiento vendedor



HAVERLAND®

RCBenjamin

TELÉFONO:
ASISTENCIA TÉCNICA
902 365 785 (L-V: 9 - 20 h)
E-MAIL: info@haverland.com

	W	Nº 	
RC12B	1200	12	230 V~ 50 Hz CLASE II / CLASS II IP24



Fabricado en España
Fabriqué en Espagne
Made in Spain
Fabricado em Espanha